



## BROSSE EN BANDE INSÉRÉE

Les inserts de brosses en bande sont constitués d'une base en polyéthylène et d'un filament technique à définir selon les besoins. Ces bases peuvent être fabriquées en forme carrée, rectangulaire, en h ou en f.

Cette gamme standard de brosses est fabriquée en longueurs de 500 mm ou 750 mm, avec un matériau et un rendement de filament (T) à définir, selon notre fiche de filaments techniques.

### N° 8

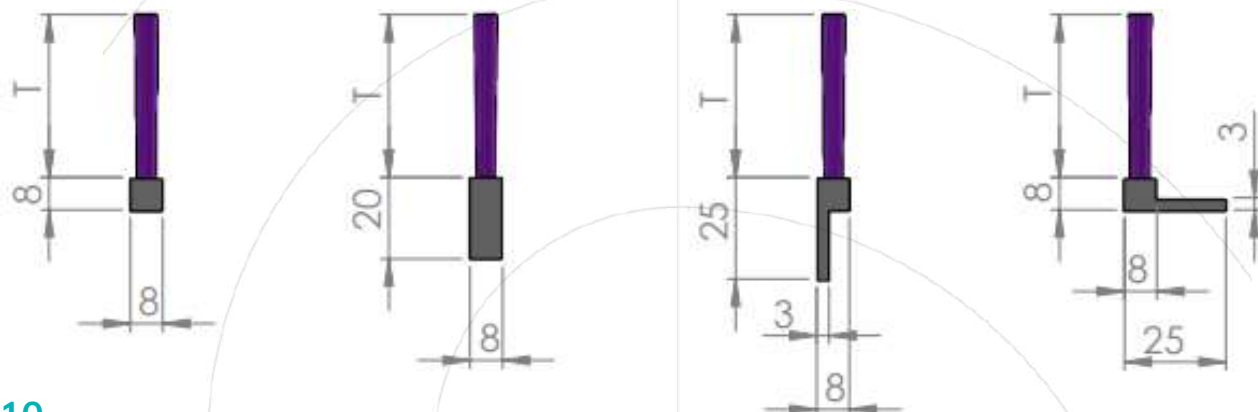

### N° 10

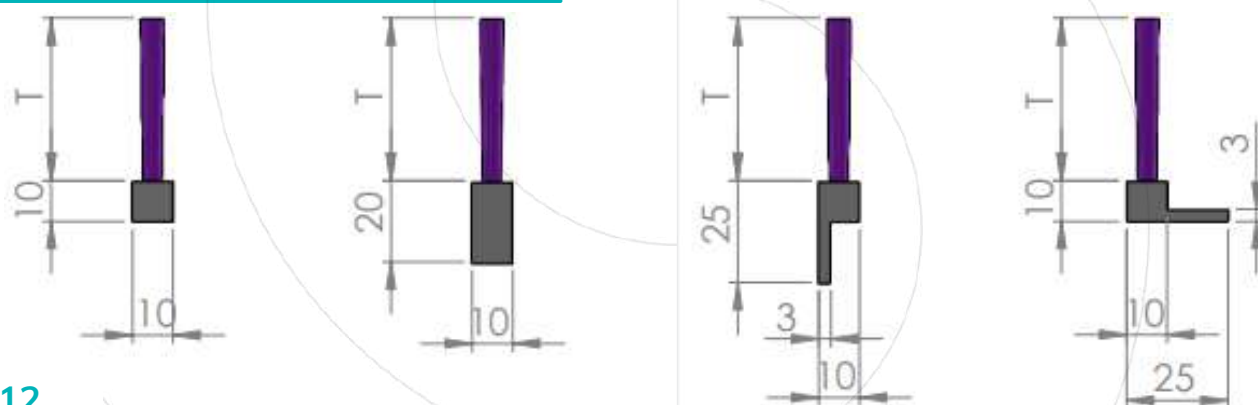

### N° 12

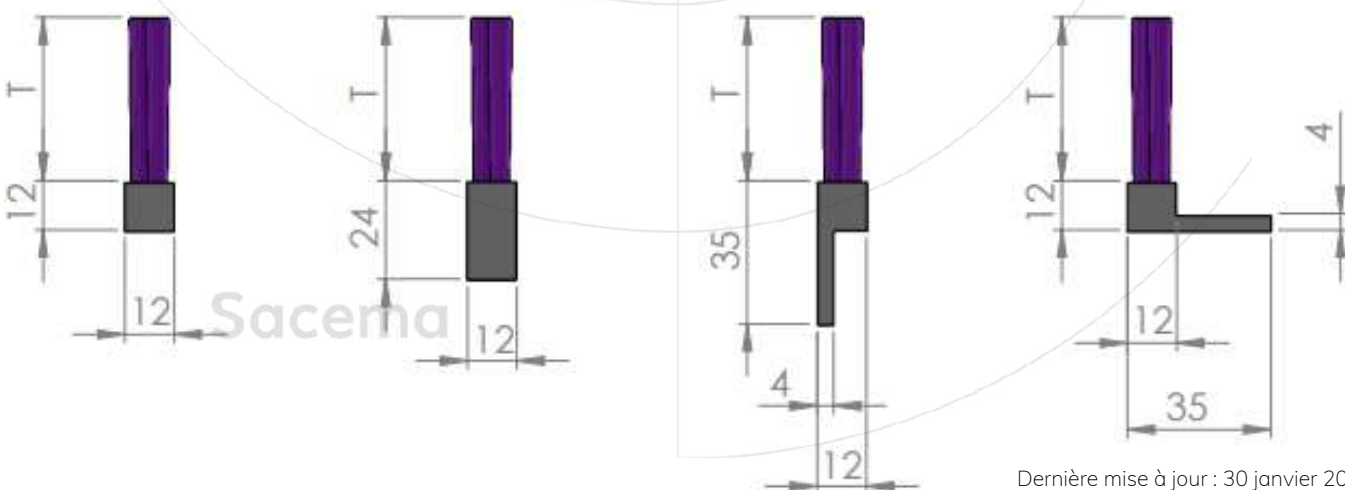

Dernière mise à jour : 30 janvier 2024

\*Ces documents sont la propriété exclusive de Cepillos Sacema, S.L. Leur reproduction totale ou partielle sans notre autorisation écrite est interdite, de même que leur utilisation abusive et/ou leur exposition à des tiers.



# BROSSE EN BANDE INSÉRÉE

## N° 15

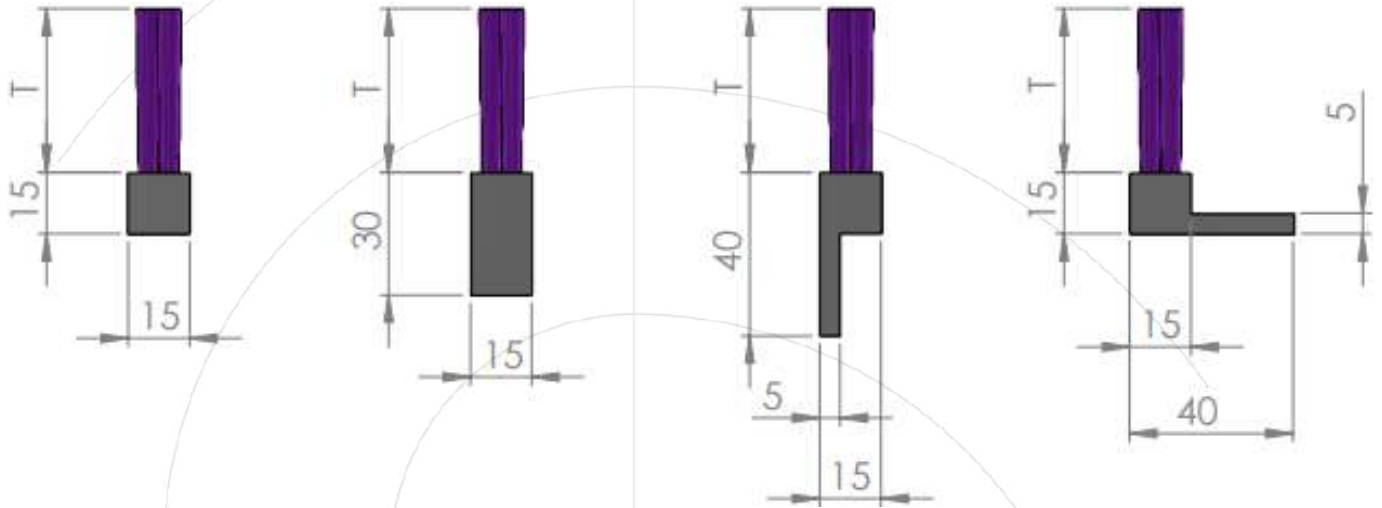

## N° 20

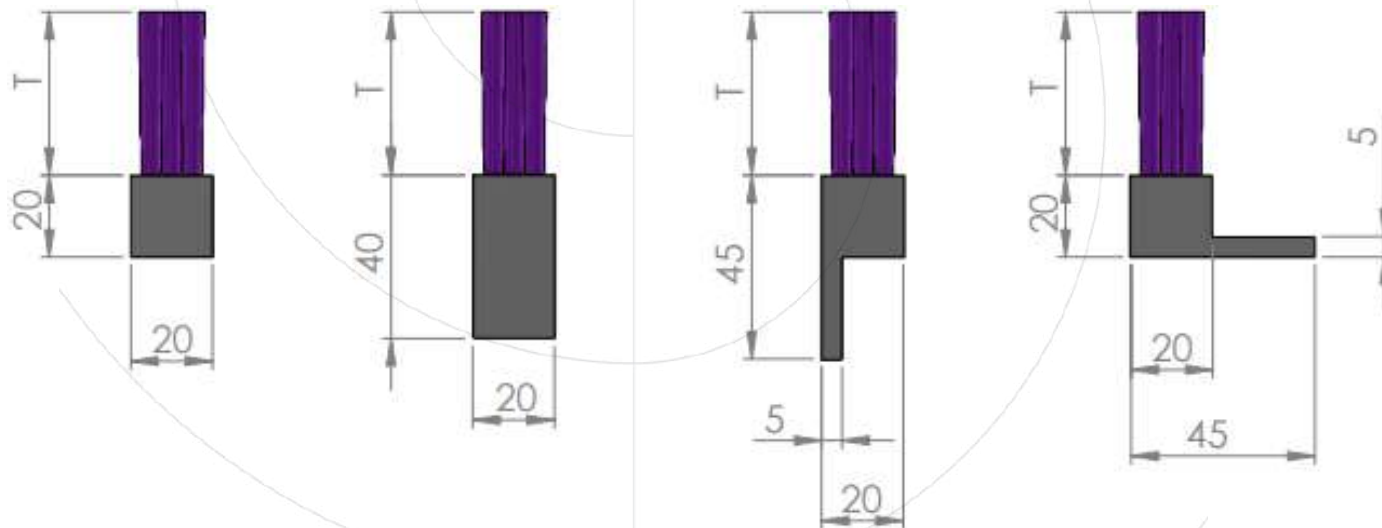

Sacema

**Vous avez besoin  
d'un produit sur  
mesure ?  
Contactez nous !**



Dernière mise à jour : 30 janvier 2024

\*Ces documents sont la propriété exclusive de Cepillos Sacema, S.L. Leur reproduction totale ou partielle sans notre autorisation écrite est interdite, de même que leur utilisation abusive et/ou leur exposition à des tiers.

**Sacema**

Contact : [sacemagroup.com](http://sacemagroup.com)  
+34 984 06 80 80 - [info@sacema.es](mailto:info@sacema.es)



# BROSSE EN BANDE INSÉRÉE

## N° 25

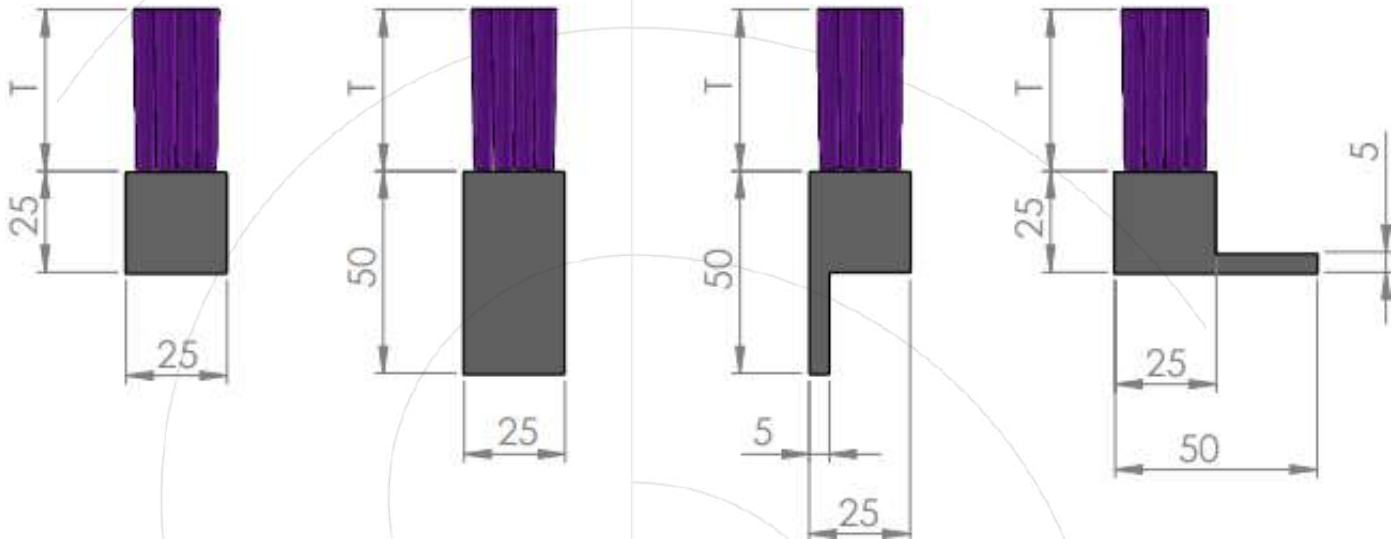

## N° 30

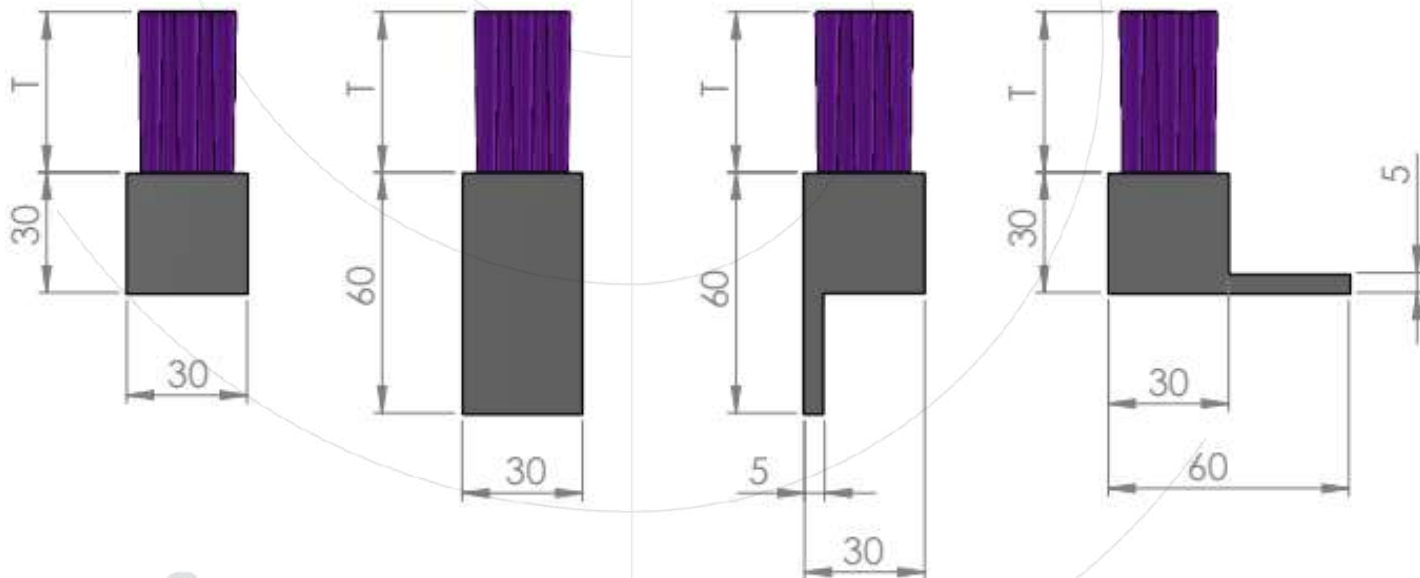

Sacema

Voir notre fiche  
technique sur les  
filaments



Dernière mise à jour : 30 janvier 2024

\*Ces documents sont la propriété exclusive de Cepillos Sacema, S.L. Leur reproduction totale ou partielle sans notre autorisation écrite est interdite, de même que leur utilisation abusive et/ou leur exposition à des tiers.